

# AN102

Очиститель воздуха  
с HEPA-фильтром  
для комнат от 8 до 15 м<sup>2</sup>

## Инструкция по эксплуатации

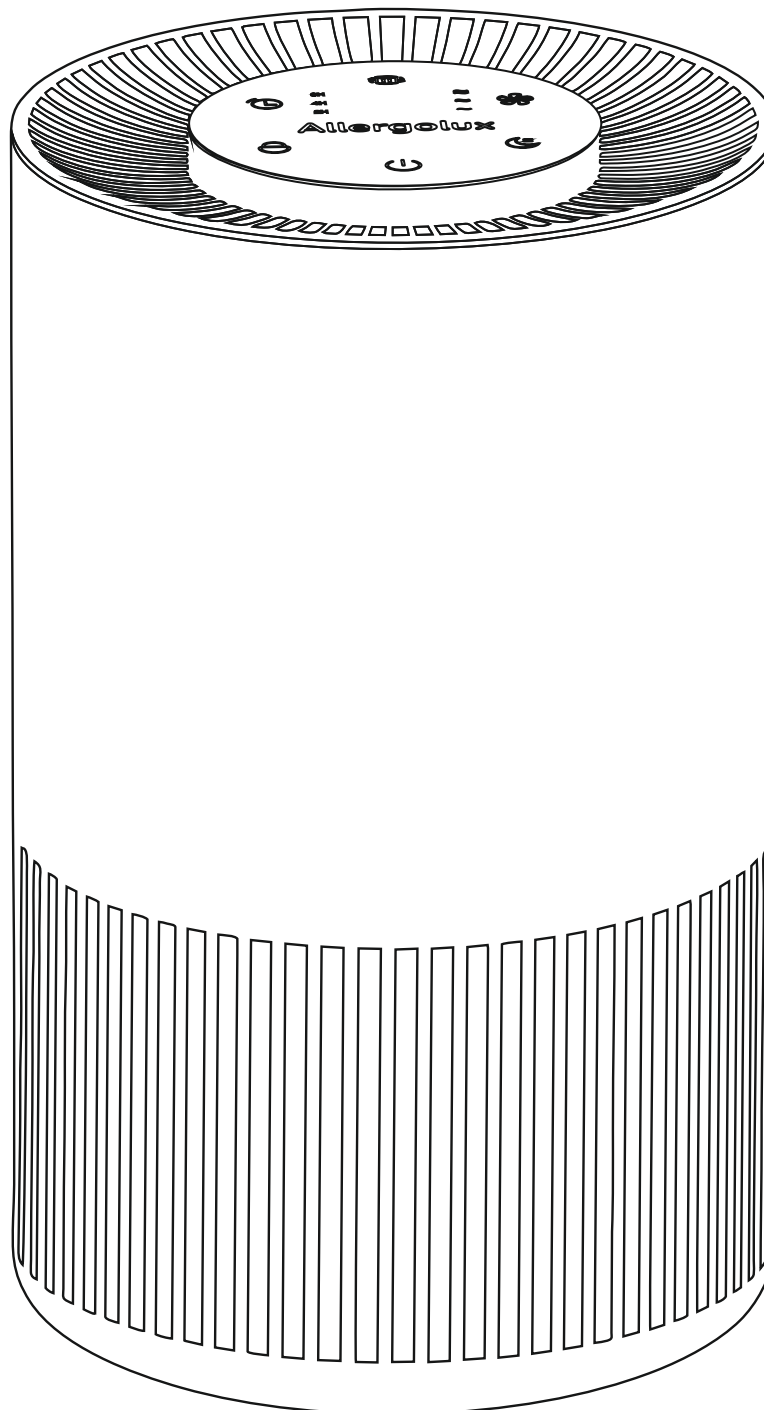

### Изготовитель:

«Comefresh (Xiamen) Electronic Co., Ltd»  
No. 35, Xiangyue Road, Xiang'an District, Xiamen,  
Fujian, China, 361101

«Комфреш (Сямынь) Электроник Ко., Лтд»  
№ 35, дорога Хянгыюе, район Сяньань, Сямынь,  
Фуцзянь, Китай, 361101

Allergolux – зарегистрированная торговая марка  
ООО «ТК Аллергодом», Россия, 197183,  
Санкт-Петербург, ул. Сестрорецкая, 3–4  
тел. (812) 640-01-81, info@allergodom.ru

Срок службы 5 лет

Сделано в Китае



В тексте инструкции могут быть допущены  
технические ошибки и опечатки.

Производитель оставляет за собой право на  
внесение изменений в технические характеристики,  
функции и дизайн прибора без предварительного  
уведомления.

# Allergolux

## Комплектация

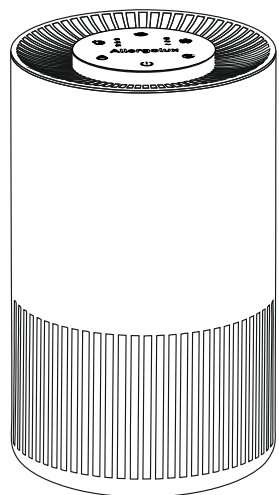

Очиститель воздуха

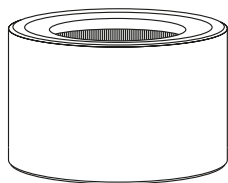

Комбинированный фильтр  
(находится внутри прибора)



Инструкция  
по эксплуатации



Гарантийный талон

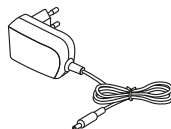

Адаптер питания

## Меры предосторожности

**Внимательно ознакомьтесь с данной информацией перед началом эксплуатации очистителя воздуха**



Используйте прибор только по назначению в соответствии с инструкцией, соблюдайте основные меры предосторожности. Иное использование, не рекомендованное производителем, может привести к пожару, поражению электрическим током или травмированию людей.

Не располагайте шнур прибора в зонах интенсивного движения, где об него можно споткнуться. Не прокладывайте шнур прибора под коврами, мебелью, бытовой техникой или рядом с нагревательными приборами.

Не допускайте попадания жидкостей внутрь прибора, не используйте прибор на открытом воздухе и во влажных местах. Это может привести к короткому замыканию или поражению электрическим током.

Не используйте прибор вблизи легковоспламеняющихся, взрывоопасных и ядовитых веществ.

Не кладите что-либо на верхнюю часть устройства и не заслоняйте места входа и выхода воздуха. Не располагайте прибор на мягких поверхностях, например, диванах или кроватях, где он может перевернуться и вентиляционные отверстия могут быть заблокированы.

Не допускайте попадания посторонних предметов в устройство.

Всегда отключайте воздухоочиститель от электросети, когда он не используется, а также перед чисткой, заменой фильтра, или перед перемещением на другое место. Не тяните за провод, выдергивая вилку из розетки.

Не включайте прибор, если шнур питания или розетка повреждены, если прибор упал, неисправен, мотор прибора самопроизвольно выключился. Обратитесь за помощью в службу поддержки клиентов.

Устройство не предназначено для использования людьми (включая детей) с ограниченными физическими или умственными способностями и недостатком навыков или знаний, за исключением случаев показа или правильного инструктирования человеком, несущим ответственность за их безопасность.

Всегда наблюдайте за детьми, когда они находятся рядом с прибором. Дети не могут распознать опасности, связанные с использованием электрических приборов.

Не разбирайте, не ремонтируйте и не модифицируйте прибор. Это приведет к аннулированию гарантии. В случае неисправности, свяжитесь с уполномоченным сервисным центром.

Не используйте данное устройство с какими-либо полупроводниковыми регуляторами оборотов двигателя.

## Описание прибора

Основными компонентами прибора являются комбинированный 3-уровневый фильтр и вентилятор, прогоняющий через него воздух. Система фильтрации включает в себя:



### Фильтр предварительной очистки

задерживает крупные частицы, такие как ворсинки, волокна, волосы, перхоть, шерсть домашних животных, и защищает основной фильтр от быстрого загрязнения



### Фильтр HEPA 13

фильтр тонкой очистки, задерживающий 99,95% самых мелких частиц, включая аллергены домашних животных и пылевых клещей, споры плесени, пыльцу растений, дым, бактерии и вирусы



### Угольный фильтр

фильтр на основе активированного угля, поглощающий запахи и газообразные загрязнения



Очиститель воздуха эффективен преимущественно для микроскопических, не видимых глазу загрязнений. Именно они представляют максимальную опасность, так как могут часами находиться в воздухе во взвешенном состоянии и способны проникать в самые удаленные участки легких.

**Крупная, видимая глазу пыль в большинстве случаев не успевает долететь до прибора и оседает в помещении. На её количество очиститель воздуха существенно не влияет.**

Очистка воздуха особенно важна для людей страдающих аллергией. Аллергенная пыль может вызывать кашель, насморк, раздражение глаз, приступы бронхиальной астмы.

## Подготовка к работе

- Аккуратно извлеките очиститель воздуха из коробки и освободите его от транспортной упаковки
- Выньте из прибора фильтр (см. раздел УСТАНОВКА И ЗАМЕНА ФИЛЬТРА), удалите с него защитную пленку и вставьте фильтр обратно
- Установите прибор на твердую ровную поверхность на расстоянии не менее 30 см от любой стены или мебели. Убедитесь, что ни одна решетка, обеспечивающая забор или выброс воздуха, не заблокирована посторонними предметами. Оптимальное расположение прибор на полу либо на небольшом возвышении
- Подключите прилагаемый адаптер питания к прибору и к розетке электросети

# Управление очистителем воздуха

 Когда устройство не используется, выключите его и отсоедините от сети

## ТАЙМЕР

Нажмите эту кнопку, чтобы установить время работы на 2, 4 или 8 часов. По истечении выбранного времени прибор автоматически остановится. Если индикатор не горит, прибор будет работать непрерывно.

## БЛОКИРОВКА ОТ ДЕТЕЙ

Длительное нажатие этой кнопки в течение 3 секунд позволяет войти или выйти из режима блокировки.

В этом режиме прибор не реагирует на нажатие любых кнопок, при этом кнопка блокировки подсвечивается, и если нажать любую другую кнопку, значок мигнет 3 раза, напоминая о заблокированном состоянии.

## Индикатор ЗАМЕНЫ ФИЛЬТРА

После 4320 часов работы индикатор загорится красным, что означает необходимость замены фильтра. После замены фильтра нажмите и удерживайте эту кнопку 3-5 секунд, чтобы сбросить индикатор, таймер фильтра перезапустится.

## ПИТАНИЕ

Коротко нажмите эту кнопку, чтобы включить или выключить прибор.



## ПОДСВЕТКА (НОЧНИК)

Успокаивающая светодиодная ПОДСВЕТКА по периметру панели управления поможет вам покормить ребенка ночью. ПОДСВЕТКУ можно включать или выключать длительным нажатием кнопки НОЧНОГО режима. В НОЧНОМ режиме (режиме СНА) ПОДСВЕТКА не активна.

## СКОРОСТЬ РАБОТЫ

Нажмите эту кнопку, чтобы выбрать скорость работы прибора:  
I - низкая, II - средняя, III - высокая.

## НОЧНОЙ режим (режим СНА) и управление ПОДСВЕТКОЙ

Коротко нажмите эту кнопку, индикатор мигнет 5 раз, и включится ночной режим. Погаснут все подсветки (кроме кнопки НОЧНОГО режима), вентилятор замедлится и прибор будет работать практически бесшумно. Чтобы выйти из режима нажмите повторно эту либо любую другую кнопку. Длительное нажатие кнопки позволяет отключить или включить ПОДСВЕТКУ (НОЧНИК).

## Установка и замена фильтра

**Индикатор ЗАМЕНЫ ФИЛЬТРА**, горящий красным цветом, указывает на то, что фильтр пора заменить.

Срок службы фильтра около 6 месяцев (4320 часов непрерывной работы). Следуйте приведенным ниже инструкциям, чтобы заменить фильтр, сбросить индикатор и перезапустить таймер фильтра.



Не забудьте снять с нового фильтра защитную пленку  
Аллергикам рекомендуется проводить замену фильтра в маске или респираторе

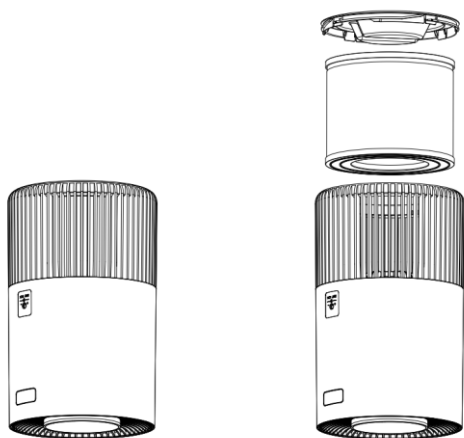

- Выключите прибор и выньте шнур питания из розетки
- Переверните прибор основанием вверх и открутите крышку-основание движением против часовой стрелки
- Извлеките использованный фильтр и замените его на новый
- Установите крышку-основание и закрутите его движением по часовой стрелке до легкого щелчка. Основание должно плотно прилегать к корпусу без каких либо зазоров
- Сбросьте таймер фильтра, длительно нажав на индикатор ЗАМЕНЫ ФИЛЬТРА

## Лоток для эфирных масел

В верхней части корпуса с тыльной стороны прибора расположен лоток для эфирных масел. С его помощью вы можете наполнить свою комнату различными ароматами.

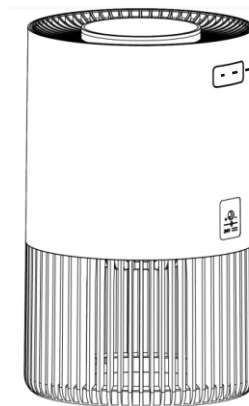

Лоток для эфирных масел

- Слегка нажав на лоток, выньте его из корпуса
- Добавьте несколько капель на масляную подушечку - можно больше или меньше, в зависимости от ваших предпочтений по силе аромата
- Вставьте лоток обратно в корпус прибора



Люди, чувствительные к запахам, страдающие аллергией или бронхиальной астмой, должны с осторожностью относиться к использованию ароматов. При возникновении неприятных реакций удалите масляную подушечку и вымойте лоток с мылом.

## Очистка и обслуживание

Очистку прибора рекомендуется производить не реже 1 раза в месяц. Перед очисткой отключите прибор от электросети.

### Очистка прибора

- Для очистки наружной поверхности используйте чистую, сухую, мягкую ткань
- Не вставляйте посторонние предметы или пальцы внутрь прибора
- Не используйте бензин, спирт, растворители, другие «жесткие» чистящие средства, так как они могут повредить изделие

### Очистка фильтра

На поверхности фильтра могут скапливаться крупные частицы пыли, ворсинки, волосы, перхоть и т. п., что может препятствовать проходу воздуха и снижать эффективность работы прибора.

- Извлеките фильтр из устройства, как описано в разделе УСТАНОВКА И ЗАМЕНА ФИЛЬТРА
- Пропылесосьте поверхность фильтра, используя мягкую насадку-щетку



Очистка поверхности предварительного фильтра пылесосом никак не влияет на основной HEPA-фильтр (расположен внутри), не очищает его и не продлевает срок службы. Пылесос лишь убирает скопившуюся снаружи крупную пыль, чтобы она не мешала потоку воздуха и не попадала обратно в помещение.

## Устранение неполадок

Если ваш очиститель воздуха не работает надлежащим образом, проверьте его, прежде чем обращаться в сервисный центр.

### ○ Прибор не работает

Убедитесь, что прибор включен в сеть, шнур питания не имеет видимых повреждений, а в розетке есть напряжение (попробуйте включить в нее какое-нибудь другое устройство). Нажмите на кнопку ON/OFF еще раз.

### ○ Низкая производительность

Убедитесь, что отверстия для входа и выхода воздуха не заблокированы какими-либо предметами. Проверьте состояние фильтра. Если наружная часть фильтра покрыта слоем пыли, пропылесосьте его или замените.

### ○ Необычный шум

Убедитесь, что в приборе отсутствуют посторонние предметы, а с фильтра снята упаковочная пленка и крышка фильтра хорошо закрыта. Попробуйте передвинуть прибор, чтобы убедиться, что он не резонирует с соседней поверхностью или предметом.

## Технические данные

- Модель: Allergolux AN102
- Потребляемая мощность: 15 Вт
- Адаптер питания: 24В, 0,75А от сети 100-240В, 50/60Гц
- Уровень шума: 26-45 дБ
- Производительность (CADR): 102 м<sup>3</sup>/ч
- Площадь помещения: до 15 м<sup>2</sup>
- Размеры: 175×175×280 мм
- Вес: 1,3 кг

## Гарантия

Срок гарантии - 2 года

Условия гарантии и адреса сервисных центров перечислены в гарантийном талоне